

오로라 HD

탁상용 독서확대기



사용자 매뉴얼

V 1.2

목 차

1. 둘러보기	2
2. 포장	3
3. 설치	4
4. XY 테이블	6
5. 기본동작모드	7
전원 켜고 끄기	7
확대 / 자동줌 (AZ).....	8
색상모드	9
밝기조절	9
탐색기능	10
6. 고급동작모드	11
커튼	11
초점고정	12
화면정지 / 공장초기화.....	13
LED 조명 끄기.....	14
고급 색상모드.....	14
데모	15
7. 제품 규격 및 사양	16
8. 주의 사항	17
9. 고객지원	18
10. 품질보증서	19

1. 둘러보기



그림 2

- | | |
|---------------------|------------------|
| 1. 모니터 | 2. 손잡이 |
| 3. 지지대 | 4. Control Panel |
| 5. LED 조명 | 6. 고정핀 |
| 7. XY 테이블 손잡이 | 8. XY 테이블 |
| 9. 단자: | |
| ① HDMI: 외부 출력 단자 | |
| ② USB: 펌웨어 업데이트용 단자 | |
| ③ DC IN: 전원 연결 단자 | |

2. 포장

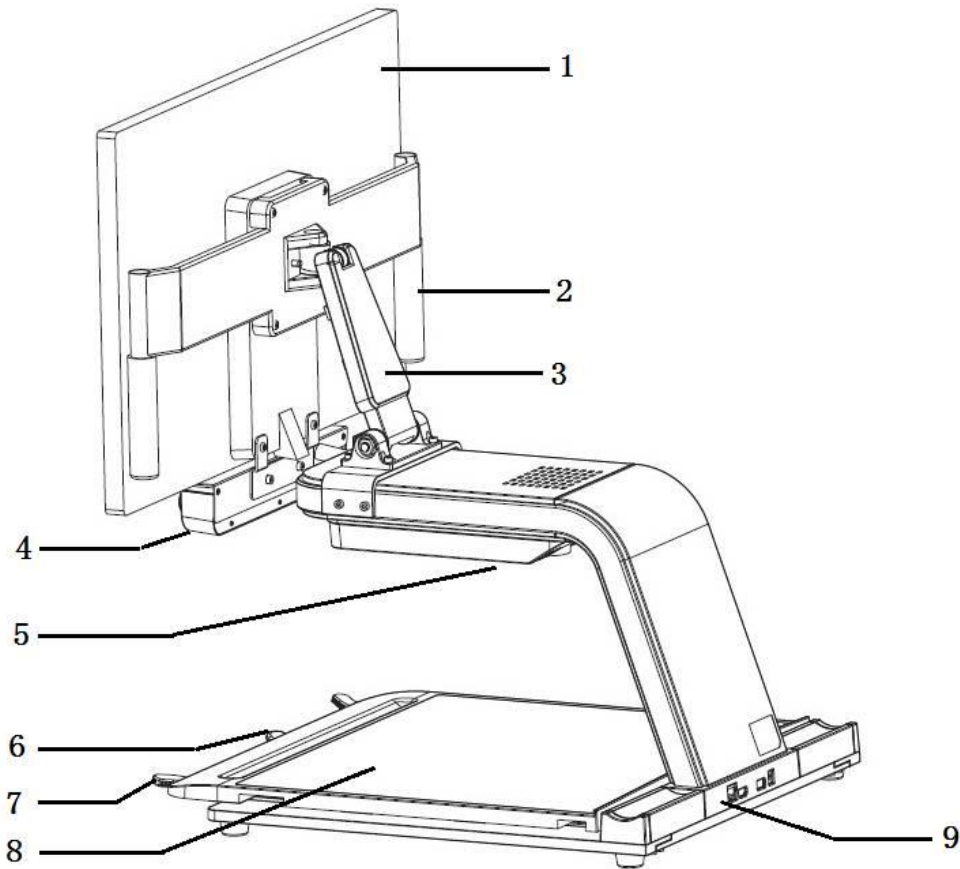

그림 2

- 완전히 포장된 상태에서는 모니터가 뒤로 접혀 지지대 위에 있습니다.

3. 설치



그림 3

- 포장 상자를 제거하고 기기를 설치할 때, 모니터의 좌우 양쪽 모서리를 잡고 앞으로 세워주십시오.



- 전원을 연결하시면 자동으로 모니터가 켜집니다. (주의: 1. 먼저 어댑터와 기기를 연결하신 후, 어댑터의 플러그를 벽면의 전원 콘센트에 연결하십시오. 2. 또한 전원 제거 시에는 모니터를 먼저 끄고 어댑터를 제거하시기 바랍니다.)

참고:

- 지지대를 이용하여 모니터 높이 조절 가능



- 모니터 좌우 회전 가능 (최대 45도)

4. XY 테이블

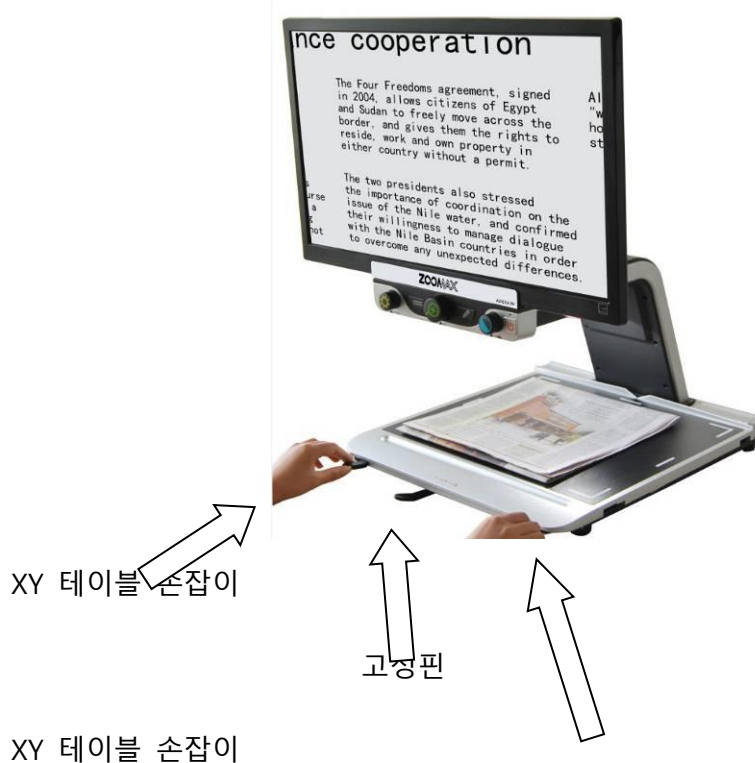

- 장시간 독서를 하시는 경우 테이블 하단 중앙에 위치한 고정핀을 우측방향으로 향하도록 하십시오.
- **XY 테이블**을 좌우 방향으로만 이동하시기 원하시면 고정핀을 중앙에 두시고, 고정핀을 좌측으로 향하게 하시면 필요에 따라 **XY 테이블**을 자유롭게 이동하실 수 있습니다.
- XY 테이블 손잡이를 이용하시면 **XY 테이블**을 손쉽게 이동하실 수 있습니다.

5. 기본동작모드

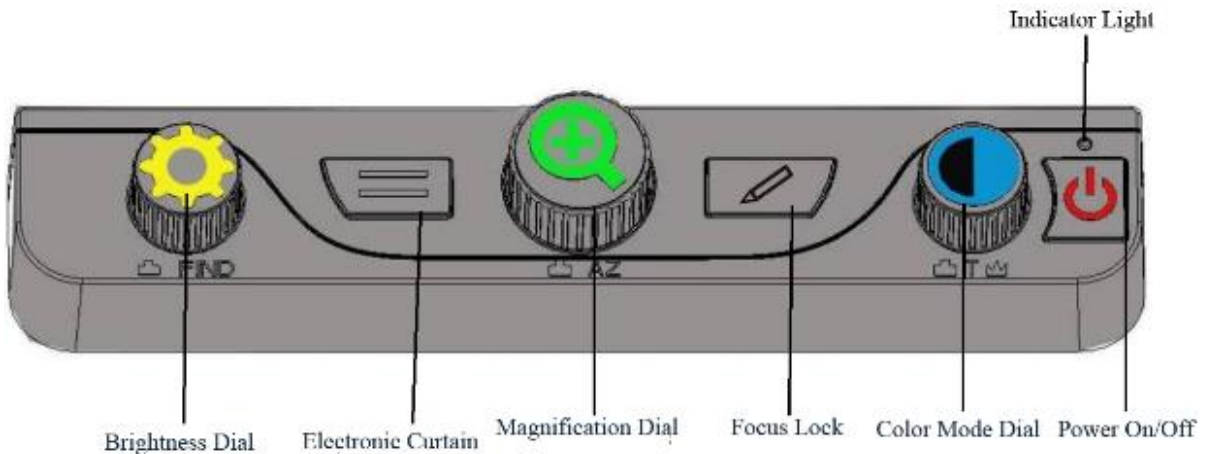

- 제품의 출고 상태에서는 기본동작 모드로 동작합니다.
(고급동작 모드 안내 p.11 부터)

전원 켜고 끄기

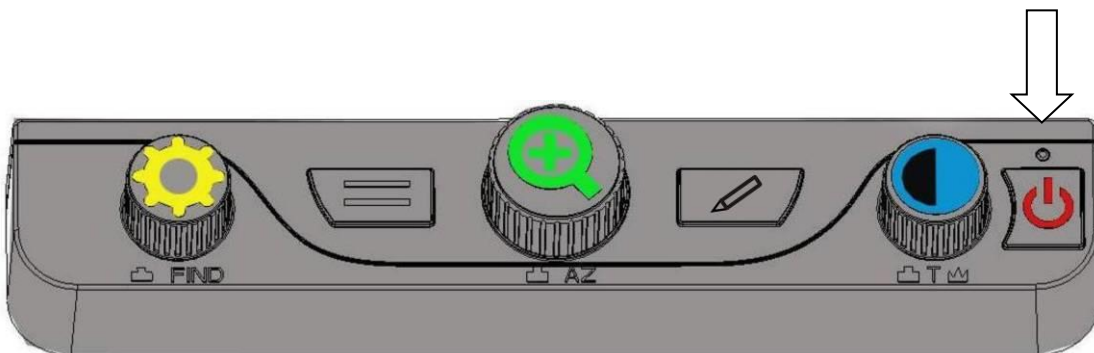

- 전원버튼을 짧게 누르면 오로라 HD 의 전원이 켜집니다.
- 전원버튼을 3초간 누르고 있으면 오로라 HD의 전원이 꺼집니다.

참고:

- 전원 버튼을 누르면 "삐" 소리가 나며 전원 표시등이

녹색으로 바뀝니다.

- “삐” 소리가 난 후, 모니터 화면에 아무것도 표시되지 않는 경우 모니터가 잘 연결되어 있는지 혹은 켜져 있는지 확인하시기 바랍니다.

확대 / 자동줌 (AZ)

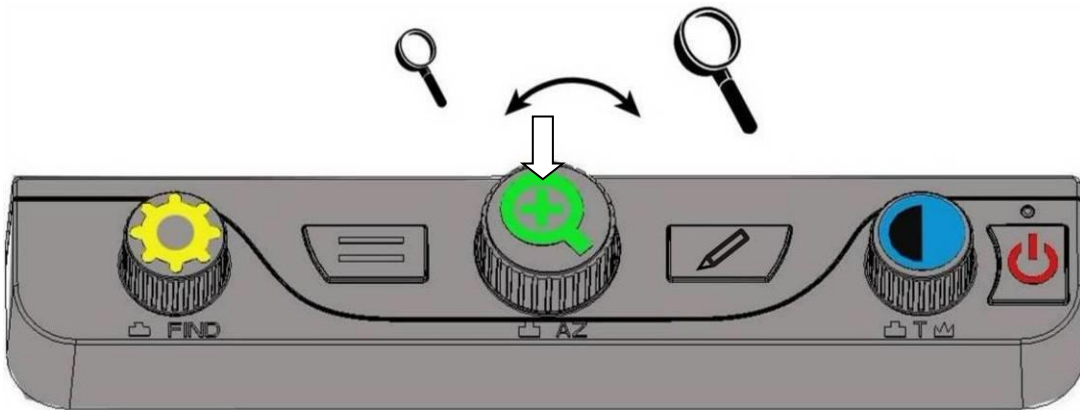

- **확대 다이얼**을 돌려 2 배 ~ 70 배까지 확대배율을 조정할 수 있습니다.
- **확대 다이얼**을 돌려 원하는 확대배율을 맞춘 후 “삐” 소리가 날 때까지 **확대 다이얼**을 누르면 현재 배율 설정을 저장합니다. 어떤 배율에 있다 해도 **확대 다이얼**을 짧게 누르면 빠르게 설정된 배율로 돌아갑니다.

색상모드

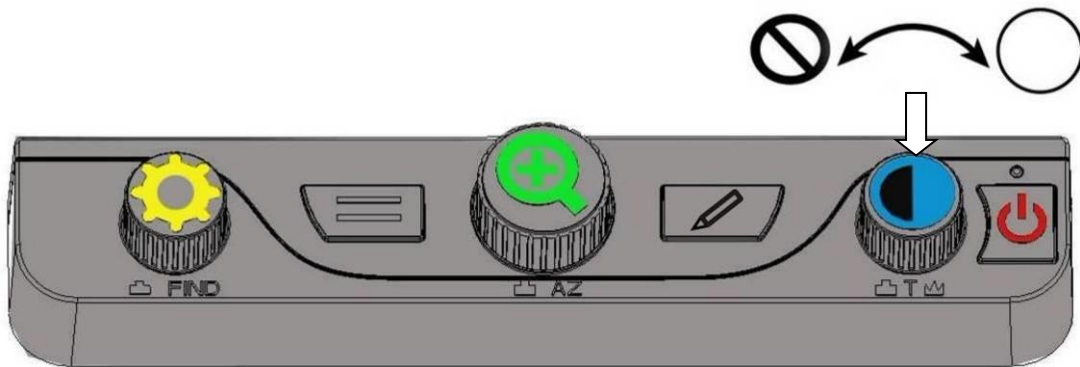

- **색상모드 다이얼**을 돌려 가장 잘 보이시는 색상모드를 선택하십시오. 색상모드는 컬러, 검/흰, 흰/검, 노/파, 노/검으로 5 가지를 선택하실 수 있습니다.
- **색상모드 다이얼**을 짧게 누르면 컬러와 선호하는 고대비 색상모드 중 원하시는 모드를 선택할 수 있습니다.

밝기조절

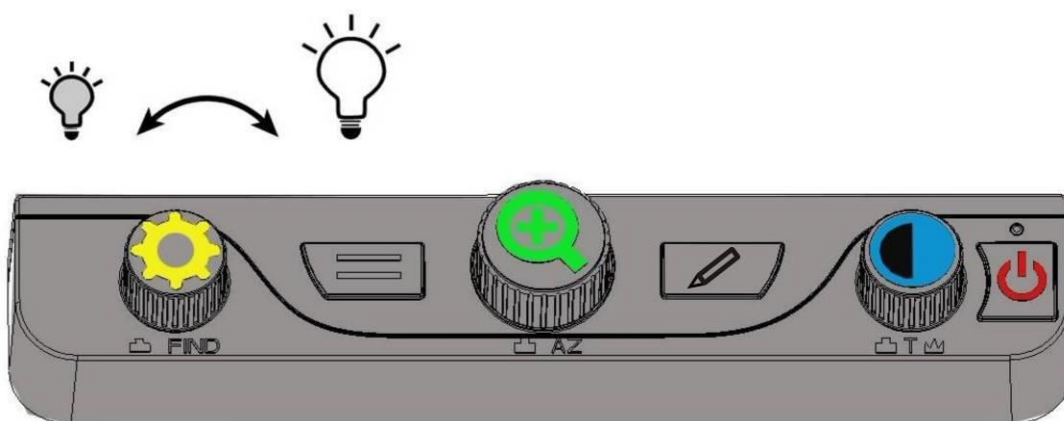

- **밝기조절 다이얼**을 돌려 원하시는 밝기를 설정할 수 있습니다. (기본값: 50)

탐색기능

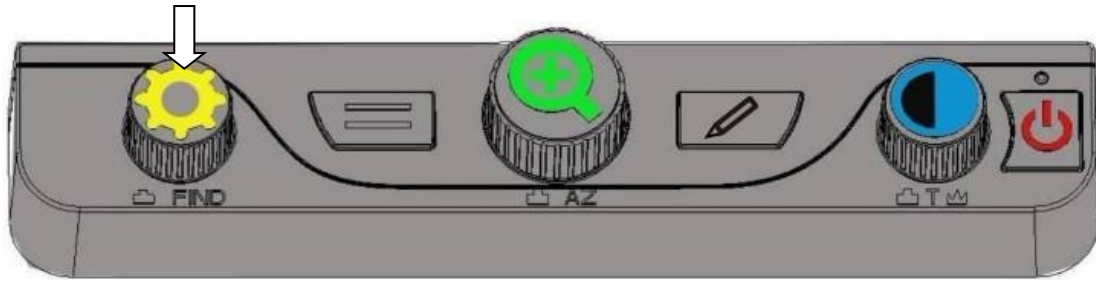

- 밝기 조절 버튼을 누르고 있으면 화면이 축소되면서 사각형 모양이 LCD 화면 상에 표시됩니다. 이 때, XY 테이블을 이동하여 사각형 모양을 인쇄물의 중앙에 위치하도록 하신 후, 누르고 있는 버튼을 떼시면 확대되면서 사각형 모양이 사라지면서 선택하신 부분을 쉽게 읽을 수 있습니다.

6. 고급동작모드

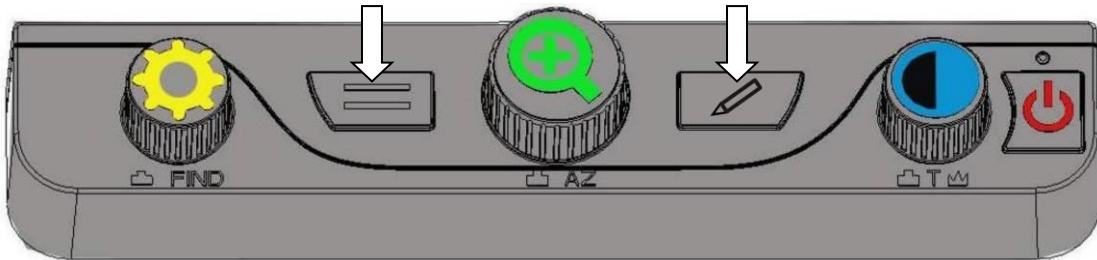

- “삐” 소리가 날 때까지 **커튼 버튼**과 **초점고정 버튼**을 동시에 길게 누르면 고급동작 모드로 진입합니다.
- 일반동작 모드로 돌아가시려면, “삐” 소리가 날 때까지 **커튼 버튼**과 **초점고정 버튼**을 동시에 길게 누르십시오.

커튼

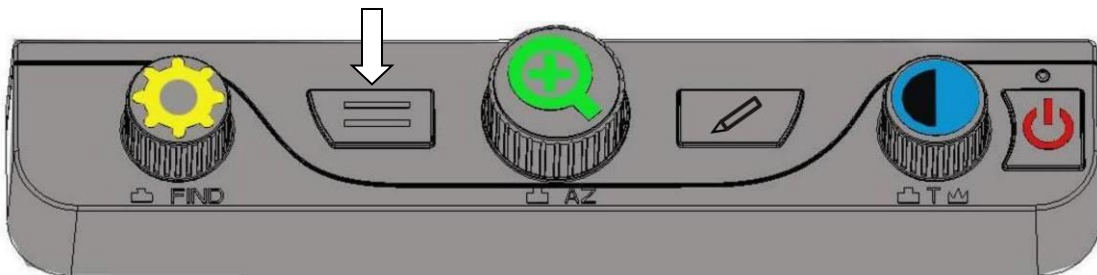

- **커튼 버튼**을 짧게 눌러 6 가지 커튼 모드를 선택할 수 있습니다.

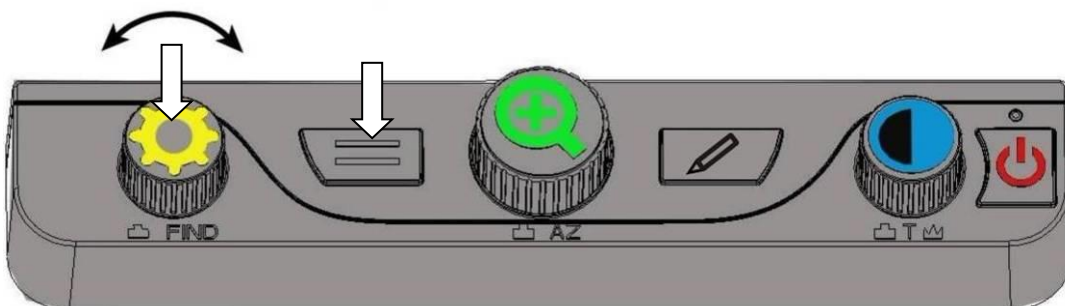

- **밝기조절 다이얼**을 돌려 커튼의 위치를 조정하실 수 있습니다.
- “삐” 소리가 날 때까지 **커튼 버튼**을 한번 누르면 두 개의 선이 나타납니다. **밝기조절 다이얼**을 돌려 두 선의 간격을 조절합니다.
- 원하는 위치에 커튼을 이동하려면, **커튼 버튼**을 길게 눌러 “삐” 소리가 난 후, **밝기조절 다이얼**을 돌려 커튼의 위치를 조정합니다.

초점고정

- 카메라는 가장 가까운 사물에 초점을 맞추도록 기본 설정이 되어 있습니다. 그러나 XY 테이블 위에 있는 문서와 같이 특정 물체에 초점을 맞춘 상태로 유지시키고 싶다면, 초점고정 기능을 켜십시오. 이 기능은 의도치 않게 카메라 앞에서 아른거릴 수 있는 손이나 다른 사물에 초점이 맞춰지는 것을 막을 수 있습니다.
- 일반적인 사용을 하시는 경우, 초점고정 기능을 꺼두시기를 권장하며, 필기 또는 수작업의 경우 켜시기 바랍니다.

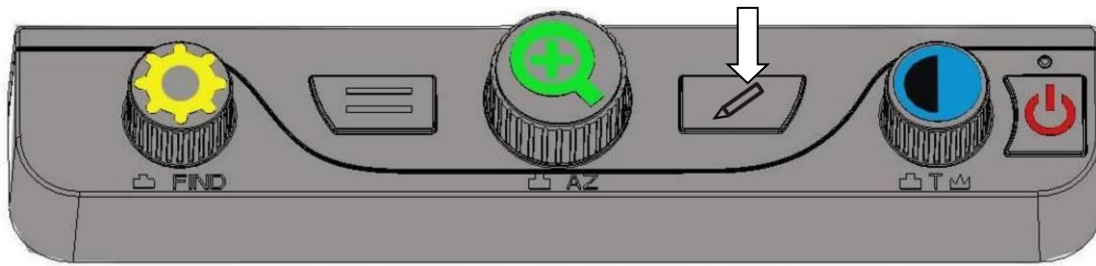

- 초점고정 버튼을 누르면 초점고정 표시 “  ” 가 화면상에 표시됩니다.
- 초점고정 버튼을 다시 누르면 초점고정 모드에서 자동초점 모드로 돌아갑니다.

화면정지 / 공장초기화

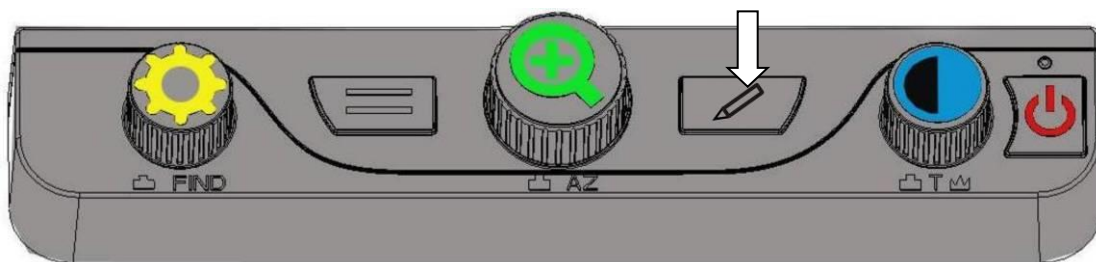

- 초점고정 버튼을 3 초간 누르면 “삐” 소리와 함께 화면이 일시적으로 정지됩니다. 화면을 정지시킨 상태에서 확대/축소 또는 색상모드를 변경할 수 있습니다. 초점고정 버튼을 짧게 다시 누르면 다시 일반 보기 모드로 돌아갑니다.
- 초점고정 버튼을 계속 누르고 있으면 두 번의 “삐” 소리가 나며 펌웨어 버전정보가 화면 하단에 나타납니다. 그리고 나서 누르고 있던 버튼을 떼시면,

오로라 HD 는 공장초기화 상태가 됩니다.

LED 조명 끄기

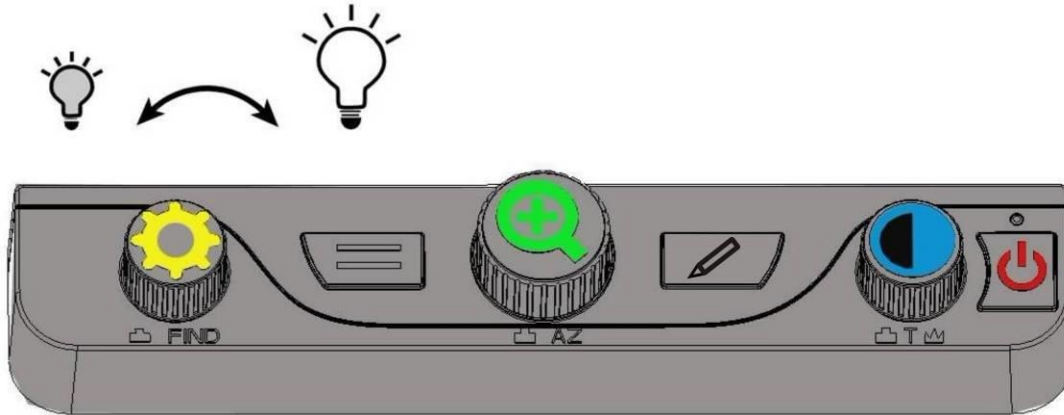

- 커튼 버튼을 누른 상태에서 화면밝기 다이얼을 돌리면 LED 조명 밝기를 조절하거나 끌 수 있습니다.

고급 색상모드

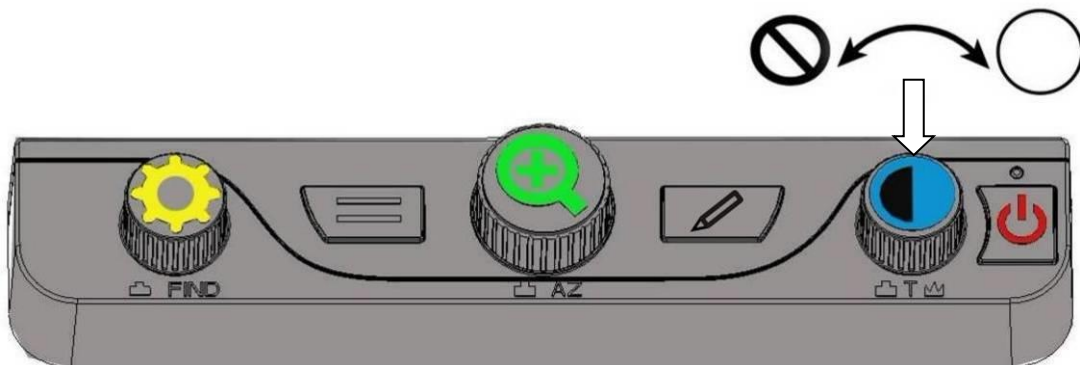

- 색상모드 다이얼을 누르고 있으면 “삐” 소리가 나며 고급 색상모드에 진입합니다. 이때 색상모드 다이얼을 돌리면 17가지 색상모드를 선택할 수 있습니다. (컬러, 검정/하양, 파랑/하양, 파랑/노랑, 검정/노랑, 검정/보라, 검정/연파랑, 검정/오렌지, 검정/초록, 하양/검정,

하양/파랑, 노랑/파랑, 노랑/검정, 보라/검정,
연파랑/검정, 오렌지/검정, 초록/검정)

- **색상모드 다이얼**을 짧게 누르면 컬러와 선호하는 고대비 색상모드 중 원하시는 모드를 선택할 수 있습니다.
- **색상모드 다이얼**을 다시 “삐” 소리가 날 때까지 길게 누르면 5 가지 기본 색상모드로 돌아옵니다.

데모

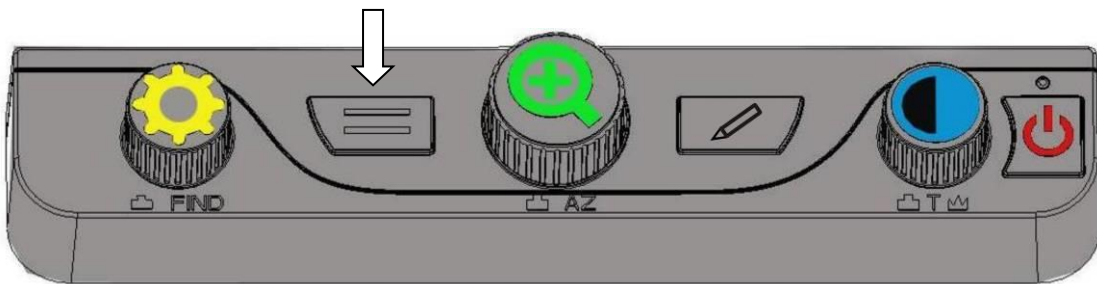

- **컬러 보기에서 커튼 버튼**을 길게 누르면 데모 기능이 실행되어 각각의 기능에 대한 설명을 자동으로 안내해줍니다.
- **전원 버튼**을 누르면 이전 모드로 복귀합니다.

7. 제품 규격 및 사양

- 920 만화소 HD 카메라
- 확대배율 2 배 ~ 70 배 (광학줌 18 배)
- 24" LCD, 1080 Full HD
- XY 테이블: A3 사이즈 (290mm x 420mm)
- 프레임: 1280 x 720, 60fps
- 크기 및 무게: 540mm x 477mm x 360mm (14.8Kg)

- 전원 :

입력: 100-240V , 50/60HZ

출력: 19V, 3A

- 동작 환경

온도: +5° C~+40° C

습도: <70%

- 보관 환경

온도: -10° C~+40° C

습도: <90%

8. 주의 사항

- 사용자 매뉴얼 및 제품에 표기된 유의사항을 반드시 숙지하시기 바랍니다.
- 제품의 각종 슬롯과 환기구는 과열 방지 및 안정적인 동작을 위해 절대 감싸지 마십시오.
- 전원 케이블을 밟거나 눌리지 않게 하시고 인적이 있는 곳에 두지 마십시오.
- 제품 커버를 열거나 제거하는 경우 감전의 위험이 있으니 직접 분해하지 마십시오.
- 제품의 설치는 해당 국가의 안전 표준을 준수하여야만 하며, 필요 시 관련 기관에 문의하시기 바랍니다.
- 10°C ~ 35°C 에서 사용하십시오.
- 비나 눈과 같이 물기가 있는 곳에서의 사용을 피하시고 제품을 물에 빠뜨리지 마십시오.
- 시력 저하 및 기타 질환을 일으킬 수 있으니, LED 조명을 직접 응시하지 마십시오.

고객지원

(주)네오엑세스

(156-817) 서울특별시 동작구 사당로 23 길 116-8 (사당동) 2 층

Tel: 02-6959-2250 Fax: 02-6959-2270

Email: cs@neoacc.com

품 질 보 증 서

아래와 같이 보증합니다.

1. 본 제품은 엄정한 품질관리 및 검사과정을 거쳐서 만들어진 제품입니다.
2. 소비자의 정상적인 사용 상태에서 고장이 발생하였을 경우 보증기간 1년 동안은 무상 수리를 해드립니다.
3. 보증기간 이내라 하더라도 본 보증 이내의 유상서비스 안내에 해당되는 경우는 서비스 요금을 받고 수리해 드립니다.
4. 수리를 요할 때는 보증서를 꼭 제시해 주십시오.
5. 보증서는 재 발행치 않으므로 소중히 보관하십시오

제 품 명	오로라 HD	보증기간	
모 델 명	DM-HD24R	24개월	
제조번호			
판매일자	년 월 일	년 월 일까지	
구입자 주소			
성 명		전화	

(주) 네 오 엑 세 스

본사: 서울특별시 동작구 사당로23길 116-8 2층(사당동,대원빌딩)

☎ 02-6959-2250 / FAX 02-6959-2270